

Rollei

Rollei Flash 58F

Uživatelská příručka

www.Rollei.cz

Bezpečnostní instrukce

1. Nikdy nespouštějte blesk v blízkosti hořlavého plynu nebo kapalného plynu (jako benzín a rozpouštědla)! Hrozí nebezpečí výbuchu!
2. Nefotografujte s bleskem řidiče automobilů, autobusů nebo vlaků, ani jezdce motocyklů a jízdních kol. Mohou být dočasně oslepeni jasným světlem, které může způsobit dopravní nehodu.
3. Nikdy nespouštějte blesk přímo před očima! Používání jednotky blesku přímo u lidí nebo zvířecích očí by mohlo poškodit sítnice a způsobit vážné poruchy vidění, dokonce i slepotu.
4. Používejte pouze baterie uvedené v této příručce!
6. Při delším nepoužívání vyjměte baterie z blesku, protože z baterie může vytéct kapalina, která poškozuje blesk.
7. Udržujte blesk mimo dosah vody (např. Déšť).
8. Chraňte blesk před extrémně horkým nebo vlhkým prostředím.
9. Neumisťujte blesk do schránky palubní desky vozu. Ujistěte se, že na odrazné destičce není žádná nečistota, jinak vysoká energie, kterou jednotka blesku vydává, spálí předmět a poškodí odrazný štít.
10. Nikdy neopravujte blesku sami! Nebezpečí úrazu elektrickým proudem.

Specifikace

Směrné číslo:	58 (ISO 100, 180 mm)
Motorizovaný zoom:	18-180 mm; manuální / automatický zoom
Režim blesku:	TTL, M, 2,4 G Master, 2,4 G Slave, S1, S2, Multi
Bezdrátový spouštěč:	bezdrátový blesk 2,4 G, světelný puls, optický blesk S1 / S2
Vizuální vzdálenost blesku:	Vnitřní do 30 metrů, Venkovní do 50 metrů
Rozsah přenosu WL:	2,4 GHz Až 50 metrů
Úhel sklonu reflektoru:	-7 ° až + 90 °
Úhel natočení:	0 ° až + 180 °
Slave skupina a jednotka:	16 komunikačních kanálů Slave (1 - 16), 3 skupiny Slave (A, B, C)
LED světlo	5500 K +- 200k (bílá), výkon 3W
Teplota barvy blesku:	5500 K
Doba záblesku:	1/200 sekund ~ 1/20 000 sekund
Vysokorychlostní synchronizace:	Až 1/8 000 sekund
Ovládání blesku:	1/128 - 1/1 délka kroku je 0.3 EV, celkem 22, jemné ladění
Rozhraní:	Hot shoe, PC synchronizace, USB (pouze pro aktualizace firmwaru)
Doba nabití:	2,3 sekundy
Napájení:	11.1V Lilon akumulátor
Počet záblesků:	100 ~ 1500 krát (dle nastavení výkonu)
Další funkce:	Režim spánku, ochrana proti přehřátí
Rozměry:	Š x V x H: 75 x 200 x 60 mm
Hmotnost:	437 g (bez baterií)

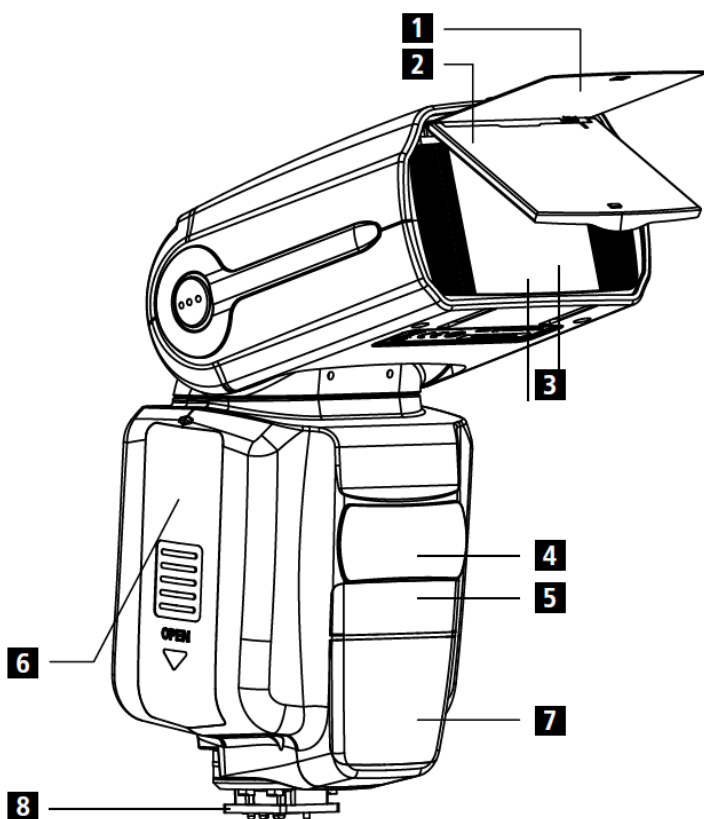

Popis prvků

1. Odrazová karta
2. Širokoúhlý difuzor
3. Hlava blesku / senzory
4. Led světlo
5. Bezdrátový senzor optického vysílače
6. Prostor pro baterie
7. Pomocná lampa Automatické zaostření
8. Hot shoe

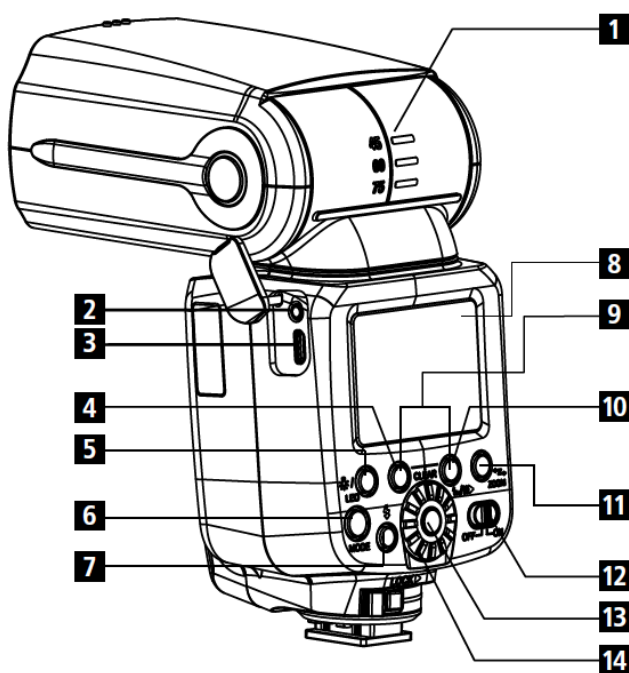

1. Úhel sklonu
2. Synchronizační zásuvka
3. Micro USB slot
4. Bezdrátové funkce
5. LED
6. Tlačítko pro výběr režimu
7. Testovací tlačítko / kontrolka
8. LCD displej
9. Clear tlačítko (současně stisknuté)
10. Synchronizace na druhou lamelu / vysokorychlostní režim
11. Tlačítko Zoom / Bezdrátové nastavení
12. Spínač ON-OFF
13. Středové tlačítko
14. Otočný volič

Základní funkce

Automatické zaostření pomocní AF lampy

Při práci v horších světelných podmínkách může automatický AF, který je umístěn uprostřed blesku, dočasně zobrazovat červené světlo, které vám pomůže zaostřit. Pokud toto světlo ruší objekt, který je fotografován, můžete přepnout na manuální zaostření (M) nebo na vlastní funkci (Fn - 08).

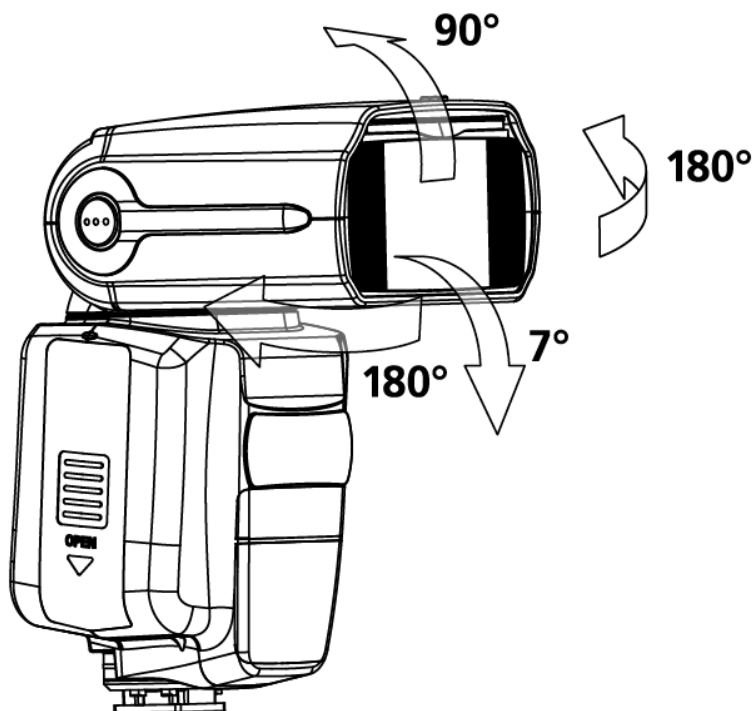

Tento blesk lze otočit nahoru až o 90 ° a dolů až o 7 °.

Dále je možné otočit vodorovně z "doleva doprava" a "zleva doprava" o 180 °.

Nasměrováním blesku na strop nebo na zeď a využití odrazu mohou snímky vypadat přirozeněji.

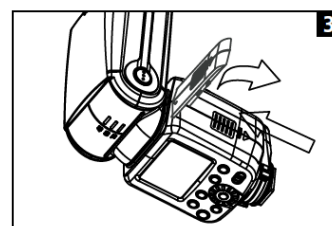
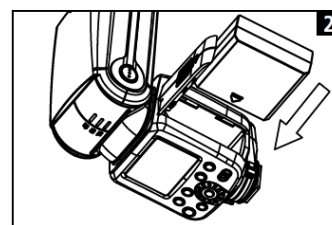
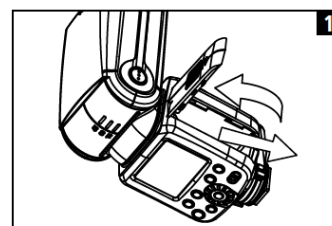

Instalace lithiového akumulátoru

1. Posuňte kryt prostoru pro baterie směrem dolů ve směru šipky.
2. Vložte akumulátor podle označení a dbejte na správný směr kontaktů.
3. Zavřete kryt prostoru pro baterie.

Připojení blesku k fotoaparátu

1. Uvolněte pojistku ve spodní části blesku.
2. Zasuňte blesk zcela do držáku fotoaparátu.
3. Pro zajištění blesku otočte pojistku, dokud není pevně utaženo.

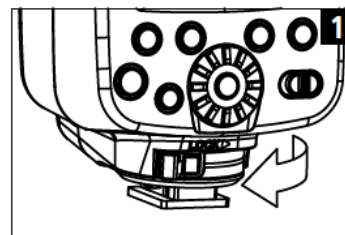

Poznámka:

- Ujistěte se, že blesk a fotoaparát jsou vypnuté.
- Nevytahujte blesk z fotoaparátu násilím.

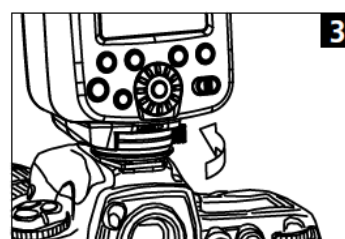
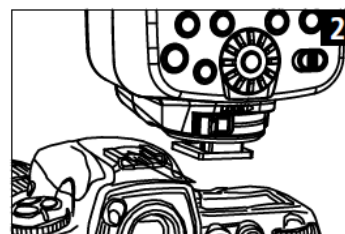

Zapnutí / vypnutí blesku

Posuňte přepínač zleva doprava pro zapnutí a naopak pro vypnutí blesku.

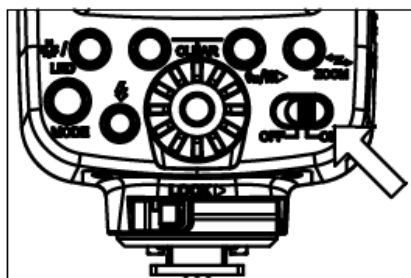

Pro úsporu energie baterie je blesk standardně nastaven na následující podmínky:

Pokud blesk nebude používán do 60 sekund, automaticky se přepne do režimu spánku. V tomto případě probudíte blesk stisknutím libovolného tlačítka. Po 30ti minutách nepoužívání se blesk vypne.

Pokud se blesk nepoužívá po dlouhou dobu, doporučuje se vypnout hlavní vypínač a vyjmout baterie. Před vyjmutím baterie vypněte blesk. Po úplném nabití kondenzátoru blesku se rozsvítí tlačítko blesku, což znamená, že je blesk připraven k odpalu.

Aktualizace firmware

Blesk podporuje aktualizaci firmware přes USB port.

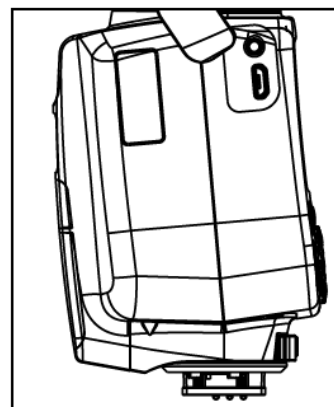

Obecné funkce blesku

Tento blesk má následující režimy: TTL (full automatic), M (manual), Multi (stroboscopic).

Automatický režim TTL

Pro automatickou funkci blesku jej voličem režimu přepněte na „P“ (Programová automatická expozice) nebo do režimu „Auto“

Režim TTL (připojeno na fotoaparátu)

Je-li blesk připojen k fotoaparátu Canon, na displeji blesku bude zobrazeno E-TTL, značící aktuální měřicí systém.

Pokud je blesk připojen k fotoaparátu Nikon, na displeji bude zobrazeno i-TTL, značící aktuální měřicí systém.

Systém Nikon nepodporuje nastavení FEB. Pro tuto funkci hledejte informace v návodu fotoaparátu.

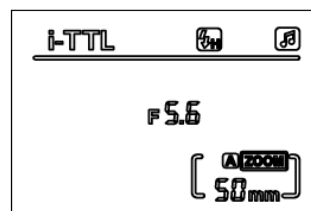
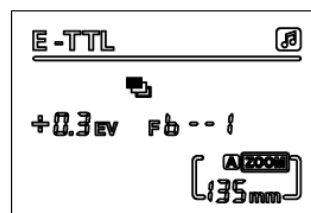
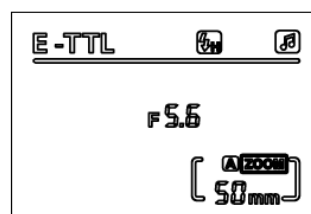

Zámek expozice (FEL / FV)

Funkce "Flash Exposure Lock" zablokuje nastavení expozice blesku. U fotoaparátů Canon stiskněte tlačítko "FEL" nebo "*" (uzamčení automatické expozice AEL). Pro fotoaparáty Nikon stiskněte tlačítko "FV". Pak blesk provede předblesk a fotoaparát vypočítá příslušný výkon blesku. V tomto okamžiku máte čas na překomponování. Po dokončení stiskněte spoušť pro fotografování.

(Tato funkce vyžaduje podporu fotoaparátu, proto se prosím obraťte na manuální nastavení fotoaparátu).

Další automatické režimy blesku

Nastavte režim fotoaparátu na <AV / A> (Priorita clony AE), <TV / S> (Priorita závěrky AE) nebo <M> (manuální) a můžete použít automatický blesk E-TTL / i-TTL.

TV / S

Tento režim vyberte, chcete-li manuálně nastavit rychlost závěrky. Fotoaparát pak automaticky nastaví clonu odpovídající rychlosti závěrky, aby získala standardní expozici. Pokud bliká displej clony, znamená to, že expozice pozadí bude podexponována nebo přeexponována. Nastavte rychlost závěrky, dokud displej přestane blikat.

AV / A

Tento režim zvolte, chcete-li manuálně nastavit hodnotu clony. Fotoaparát je automaticky nastaven tak, aby odpovídal rychlosti závěrky clony, aby dosáhl standardní expozice. Pokud je pozadí tmavé (například v noci), pomalá rychlost synchronizace se použije k získání standardní expozice jak hlavního objektu, tak pozadí. Použijte blesk MASTER pro standardní expozici objektu. Používejte standardy pomalé expozice pozadí. Jelikož se u scén s nízkou úrovní osvětlení použije pomalá rychlost závěrky, doporučuje se stativ. Pokud bliká čas závěrky, pozadí bude podexponováno nebo přeexponováno. Nastavte clonu, dokud displej přestane blikat.

M

Tento režim zvolte, chcete-li nastavit obojí, rychlost závěrky a clonu manuálně. Pro standardní expozici použijte blesk MASTER. Expozici pozadí získáte s nastavenou rychlostí závěrky a clonou.

Bracketing (FEB)

Použitím funkce FEB se pořizují tři fotografie se záblesky blesku při automatické změně výkonu blesku o 1/3 na plus nebo minus. Po dokončení funkce FEB se blesk vrátí zpět do standardních nastavení, která byla použita dříve. (Toto nastavení lze vypnout v uživatelských nastaveních). Pro použití funkce FEB nastavte fotoaparát do režimu "Single shot" a zajistěte, aby byl blesk připraven. Připojte fotoaparát Canon a nastavte hodnotu expozice na fotoaparátu a zábleskové expozice blesku.

Pokud je připojen fotoaparát Nikon, nebudou na displeji blesku zobrazeny žádné informace, je třeba pracovat s nastavením ve fotoaparátu.

Bracketing v režimu TTL (fotoaparáty Canon)

Stiskněte středové tlačítko pro vstup do volby expozice. Nastavte požadovanou hodnotu otočným voličem.

Rozsah hodnot je od 0 do 3,0.

Po dokončení nastavení opět stiskněte středové tlačítko.

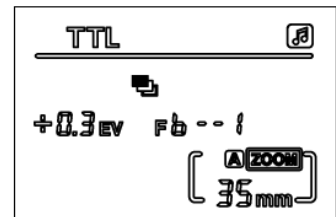
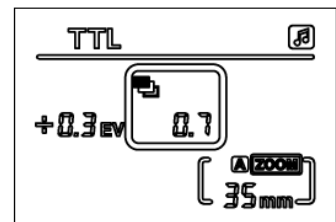

Manuální režim blesku (M)

Je-li potřeba manuální expozice, můžete nastavit hodnotu mezi nejnižším výkonem (1/128) a plným výkonem (1/1).

Vyběr režim blesku

Opakovaně stiskněte tlačítko režimu, dokud se na displeji nezobrazí symbol M pro manuální režim.

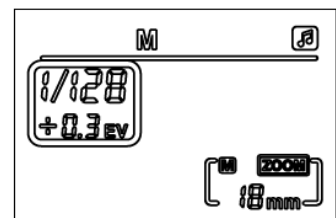
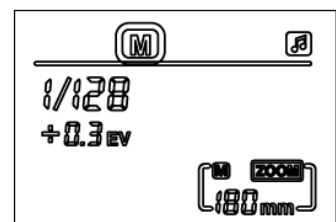

Nastavení výkonu

Výkon blesku může být nastaven otočným voličem.

Doprava = zvýšení hodnot (1/128→1/128+0.3ev→1/128+0.7ev→...→1/32→...→1/1)

Doleva = snížení hodnot (1/1→1/1-0.3ev→1/1-0.7ev→...→1/32→...→1/128)

Stroboskopický režim (MULTI)

Nastavte fotoaparát do manuálního režimu (M). Když použijete režim stroboskopu, může odpalovat řadu rychlých záblesků, které umožňují docílit více záblesků na jedné fotografii, čímž postupně zmrazí pohyb. V tomto režimu lze nastavit výstupní výkon blesku, počet záblesků a frekvenci záblesku (počet blesků za sekundu v HZ) podle vašich potřeb. Tento režim je častější při fotografování pohybujících se objektů. Chcete-li zabránit přehřátí a poškození světla blesku, neprovádějte nepřetržité snímání s bleskem po dobu delší než 10 souběžných záblesků. Mezi dvěma operacemi s více expozicemi nechte blesk dostatek času pro vychladnutí, nejméně 15 minut. Pokud se pokusíte provést stroboskopický záblesk s více než 10 po sobě jdoucími záblesky, může se lampa přehřát a blesk se může automaticky vypnout. Pokud k tomu dojde, nechte blesk vychladnout nejméně 15 minut.

Výběr režimu blesku:

Opakovaně stiskněte tlačítko režimu, dokud se na displeji nezobrazí MULTI.

Nastavení frekvence:

Stiskněte střední tlačítko klávesnice tolikrát, dokud nezačne ikona HZ blikat a stisknutím levého nebo pravého tlačítka změňte hodnotu frekvence. Dostupnou frekvenci záblesku lze nastavit od 1HZ do 199 HZ.

Počet záblesků:

Stiskněte střední tlačítko klávesnice tolikrát, dokud nebude blikat číslo a stisknutím levého nebo pravého tlačítka změňte hodnotu. Dostupná hodnota je od 1-40. Opět stiskněte střední tlačítko pro opuštění této volby.

Nastavení výkonu:

Otočným voličem nastavíte světelný výkon blesku.

Výkon	1/128	1/64	1/32	1/16	1/8	¼
Počet záblesků	1-40	1-20	1-12	1-8	1-4	1-2

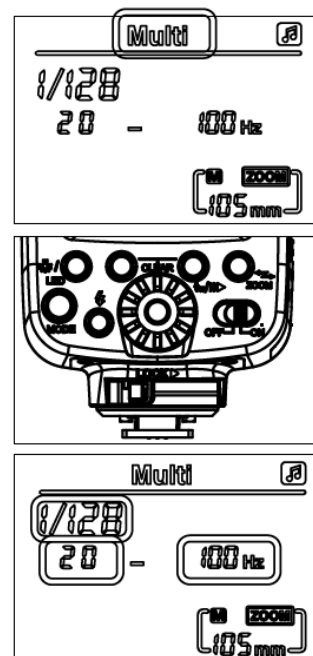

LED světlo

Stiskněte tlačítko LED přibližně na 3 sekundy, abyste přepnuli mezi režimem LED a běžným režimem blesku. Rozsvícením LED světla jsou další nastavení blesku zablokována.

Vysokorychlostní synchronizace / Nastavení synchronizace na druhou lamelu

Vysokorychlostní synchronizace: Umožňuje pracovat synchronizovaně s extrémně vysokou rychlostí závěrky fotoaparátu, což je užitečné při fotografování venkovních portrétů pomocí blesku, stejně jako v jiných situacích, kdy je pro silný světelný zdroj vyžadována velká clona.

Synchronizace na druhou lamelu: Pomocí pomalé závěrky můžete po subjektu vytvořit dráhu paprsku. Blesk se odpálí předtím, než se závěrka zavře.

1. Používáte-li fotoaparát Canon, můžete použít funkci vysokorychlostní synchronizace / synchronizace na druhou lamelu v režimu ETTL nebo M. Stiskněte opakovaně tlačítko highspeedsync, dokud se nezobrazí příslušná ikona (žádná ikona = normální blesk přední závěsy / synchronizace s vysokou rychlostí / synchronizace na druhou lamelu).
2. Používáte-li fotoaparát Nikon, nemůžete nastavit vysokorychlostní synchronizaci / synchronizace na druhou lamelu přímo v blesku. Fotoaparát musí být v režimu "Auto FP" pro vysokorychlostní synchronizaci. Také synchronizaci na druhou lamelu je třeba nastavit ve fotoaparátu.

Vysokorychlostní synchronizace s bleskem připojeným k fotoaparátu lze dosáhnout dvěma způsoby:

1. Bezdrátový TTL spouštěč (samotné zařízení podporující vysokorychlostní synchronizaci)
2. Blesk je nastaven na Slave Canon nebo Slave Nikon
 - a. Můžete také použít vysokorychlostní synchronizaci, pokud není blesk připojen k fotoaparátu v režimu Slave Canon. Použijte manuální režim a použijte vestavěný blesk jako bezdrátový Master blesk. Maximální rychlost synchronizace lze nastavit na 1/2000 nebo 1/250. Pokud je vestavěný blesk Master bleskem, je zapotřebí také bezdrátová řídicí funkce pro zapnutí vysokorychlostní synchronizace. Pokud je Master blesk připojen k fotoaparátu, vysílá informace o vysokorychlostní synchronizaci do Slave jednotky.
 - b. V režimu Slave Nikon můžete dosáhnout vysokorychlostní synchronizace blesku i pokud není připojen k fotoaparátu. Pomocí příkazu Nikon C můžete použít vestavěný blesk. Použijte proto automatickou funkci fotoaparátu FP. Je-li použit vestavěný blesk, může odesílat data pouze do Slave jednotek.

Bezdrátový režim

Bezdrátový blesk se skládá z několika bezdrátových záblesků. Můžete vytvořit širokou škálu světelných efektů, jako je například blesk TTL atd.

Stiskněte tlačítko bezdrátového volby pro přepnutí mezi bezdrátovými režimy Master 2.4G Canon, Master 2.4G Nikon, Slave 2.4G, Master (infračervený přenos Canon), Master (infračervený přenos Nikon), Slave C, Slave N, S1, S2 a vypnutý.

Pokud je Master blesk použit jako hlavní řídicí jednotka, Slave blesk lze ovládat mimo fotoaparát.

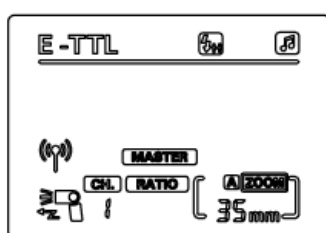

Master Canon (2.4G)

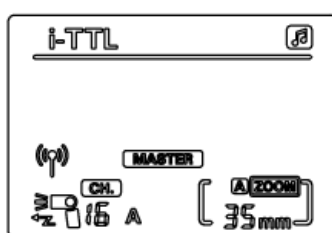

Master Nikon (2.4G)

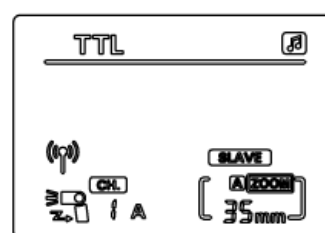

SLAVE(2.4G) mode

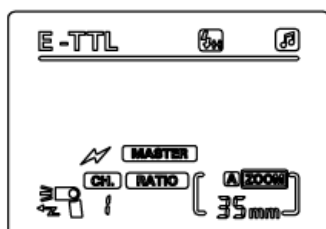

Master Canon
(infrared) mode

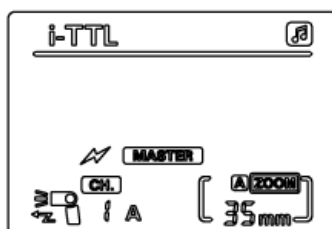

Master Nikon
(infrared) mode

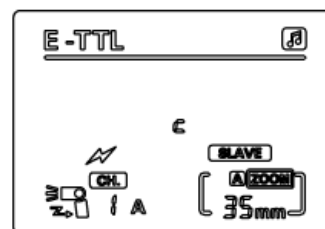

SLAVE C mode

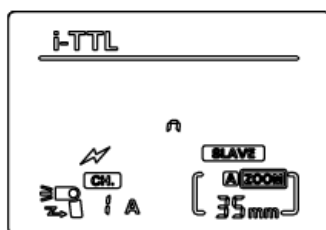

SLAVE N mode

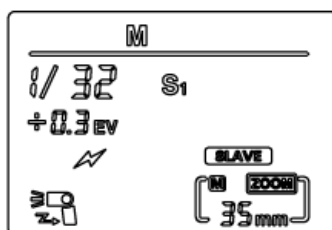

S1 mode

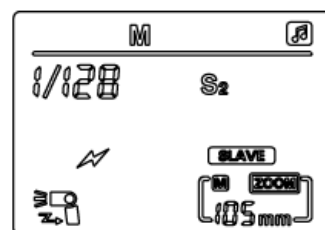

S2 mode

2.4G Bezdrátový režim Master (pro Canon)

Opakovaně stiskněte tlačítko volby, dokud se na displeji nezobrazí „MASTER“.

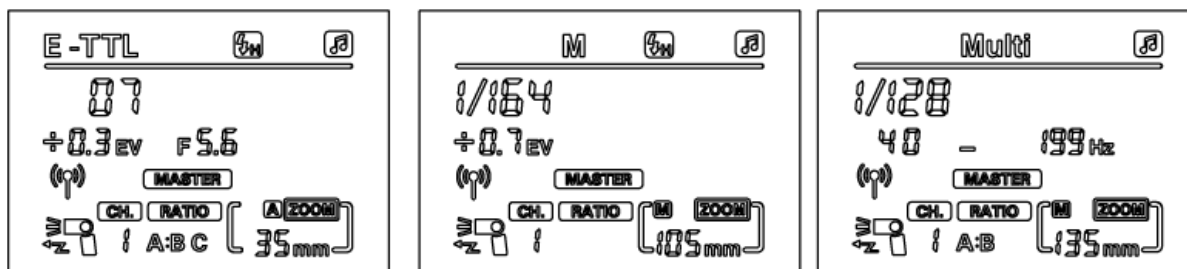



Nastavení v tomto režimu:

Nastavení bezdrátového kanálu MASTER jednotky

Opakovaně stiskněte tlačítko zoom, dokud se nezvýrazní číslo kanálu. Otočením voliče nastavte bezdrátový kanál na hodnotu 1-4.

Blesk hlavní jednotky Zap / Vyp

Opakovaně stiskněte tlačítko zoom, dokud se nezvýrazní ikona . Otáčením voliče nastavte hlavní blesk.

Pokud se na displeji zobrazí ikona , hlavní blesk je vypnutý.

Pokud se na displeji zobrazí ikona , je hlavní blesk zapnutý.

Poznámka:

- Master blesk a Slave jednotka musí mít stejné režimy.
- Výkon skupiny A bude mít stejnou hodnotu jako Master blesk.
- V režimu Master je podporována vysokorychlostní synchronizace, ale ne synchronizace na druhou lamelu.

Plně automatický bezdrátový režim MASTER (bezdrátový 2.4G MASTER Canon):

1. Opakovaně stiskněte tlačítko režimu, dokud se na displeji nezobrazí symbol E-TTL.
2. Opakovaně stiskněte tlačítko zoom, dokud se zvýrazní RATIO.
3. Zvolte poměr blesku
Otočením voliče nastavte poměr blesku, který může být <RATIO>, <RATIO A: B> nebo <RATIO A: B: C>.

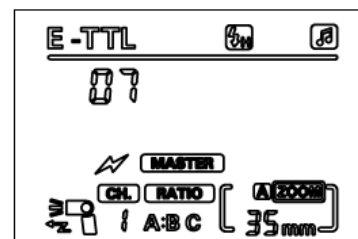
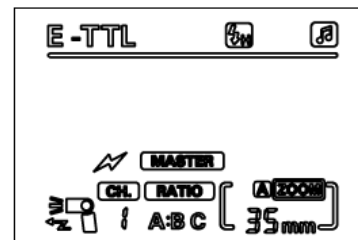

Zvolíte-li poměr blesku <RATIO> a všechny tři skupiny podřízených jednotek budou mít stejný výkon jako hlavní blesk.

Zvolíte-li poměr blesku <RATIO A: B> skupiny A a B budou odpalovány. Dále můžete nastavit výkon výstupu pro obě skupiny.

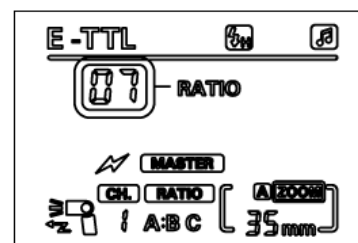

Zvolíte-li poměr blesku <RATIO A: B: C>, budou všechny tři skupiny odpalovány a můžete nastavit výkon výstupu pro skupinu A a B a také kompenzaci výkonu pro skupinu C.

4. Nastavte poměr blesku
Stiskněte prostřední tlačítko, dokud se nezvýrazní poměr blesku. Otočením voliče nastavte poměr blesku kódem podle následující tabulky.

Code	01	02	03	04	05	06	07	08	09	10	11	12	13
RATIO	8:1	5.6:1	4:1	2.8:1	2:1	1.4:1	1:1	1:1.4	1:2	1:2.8	1:4	1:5.6	1:8

5. Nastavte kompenzaci expozice skupiny C <RATIO A: B: C>
Stiskněte prostřední tlačítko, dokud se nezvýrazní kompenzace expozice skupiny C a upravte hodnotu otočením voliče. Opětovným stisknutím prostředního tlačítka potvrďte a ukončete nastavení.

Pokud je vybráno <RATIO A: B>, Slave jednotky skupiny C neodpalují.

Pozor, pokud Slave jednotky skupiny C směřují k subjektu, může být subjekt přexponován.

Ruční bezdrátový režim MASTER (Wireless 2.4G MASTER Canon)

Opakovaně stiskněte tlačítko volby režimu, dokud se na displeji nezobrazí „M“ (manuální režim).

Nyní můžete nastavit různé poměry blesků pro každou skupinu Slave jednotek.

Použijte Master jednotku k dokončení všech nastavení.

1. Opakovaně stiskněte tlačítko režimu, dokud se na displeji nezobrazí symbol M.
2. Opakovaně stiskněte tlačítko zoomu, dokud se nezvýrazní <RATIO>.
3. Vyberte poměr blesku
Otočením voliče nastavte poměr blesku.
Zvolte poměr blesku <RATIO> a všechny tři skupiny podřízených jednotek budou mít stejný výkon jako Master blesk.
Zvolte <RATIO A: B> a skupiny A a B budou odpalovány, výkon jednotlivých jednotek skupiny A a B lze nastavit na každé jednotce.
Vyberte poměr blesku < RATIO A: B: C> a všechny tři skupiny budou odpalovány. Výstupní výkon lze nastavit na každé jednotce.
4. Nastavte výkon blesku <RATIO A: B> nebo <RATIO A: B: C>
Stiskněte prostřední tlačítko, dokud se nezvýrazní požadovaná skupina (A, B nebo C). Otočením voliče nastavte výkon vybrané skupiny.

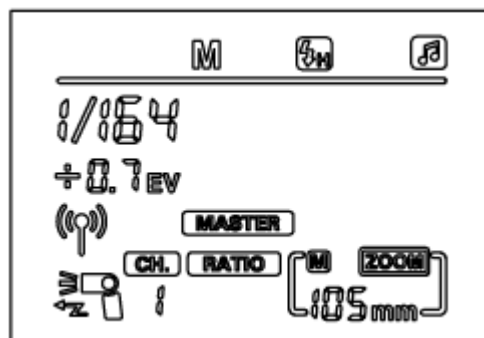

Bezdrátový režim Multi MASTER (Bezdrátový 2.4G MASTER Canon)

Nastavte Master jednotku do multifunkčního režimu. Každé Slave jednotce můžete nastavit jiný poměr výkonu. Použijte Master jednotku k dokončení všech nastavení.

1. Stiskněte tlačítko režimu na Master jednotce opakovaně, dokud se nezobrazí „Multi“.
2. Opakovaně stiskněte tlačítko zoom dokud není zvýrazněno „Ratio“

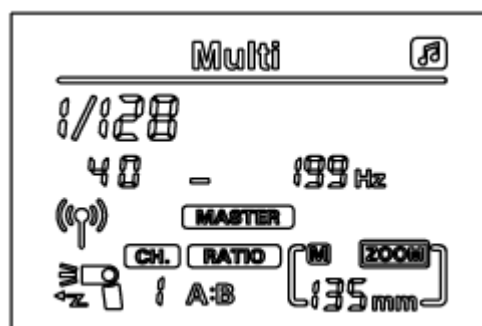

3. Vyberte poměr blesku

Otáčením voliče nastavte poměr blesku.

Vyberte poměr blesku <RATIO> a všechny tři skupiny Slave jednotek budou mít stejný výkon jako Master blesk.

Zvolte <RATIO A: B> a skupiny A a B budou odpalovány. Výstupní výkon jednotek skupiny A a B lze nastavit na každé jednotce.

Vyberte poměr blesku <RATIO A: B: C> a všechny tři skupiny budou odpalovány. Výstupní výkon lze nastavit na každé jednotce.

4. Nastavte frekvenci záblesku

Opakovaně stiskněte střední tlačítko, dokud se zvýrazní frekvence. Otočte voličem a nastavte požadovanou frekvenci. K dispozici je rozsah od 1HZ až po 199HZ. Po nastavení hodnoty stiskněte střední tlačítko.

5. Nastavte počet záblesků

Opakovaně stiskněte střední tlačítko, dokud se nezvýrazní počet záblesků.

Otočením voliče nastavte počet záblesků. K dispozici je rozsah od 1 do 40.

Je-li poměr blesku nastaven na <RATIO OFF>, maximální počet záblesků je omezen výkonem záblesku.

Pokud je poměr nastaven na <RATIO A: B> nebo <RATIO A: B: C> maximální počty jsou omezeny výstupním výkonem skupiny A.

6. Nastavte výkon blesku (<RATIO A: B> nebo <RATIO A: B: C>)

Opakovaně stiskněte střední tlačítko, dokud se nezvýrazní požadovaná skupina (A, B nebo C). Otáčením voliče nastavte požadovaný výkon zvolené skupiny.

2.4G Bezdrátový režim Master (pro Nikon)

Opakovaně stiskněte tlačítko volby, dokud se na displeji nezobrazí master.

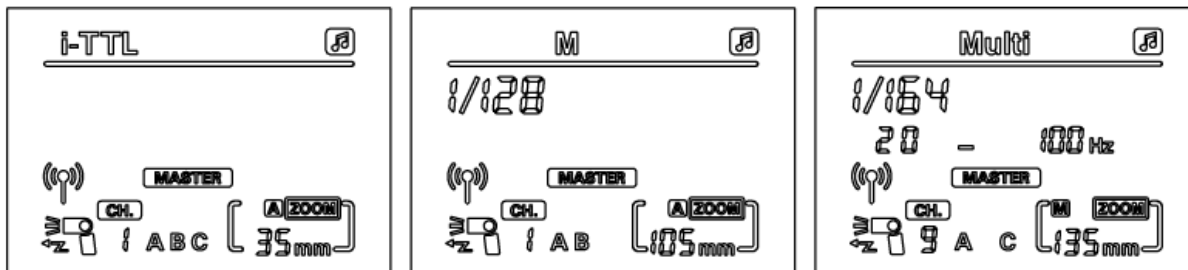

Nastavení v tomto režimu:

Nastavení bezdrátového kanálu MASTER jednotky

Opakovaně stiskněte tlačítko zoom, dokud se nezvýrazní číslo kanálu. Otočením voliče nastavte bezdrátový kanál na hodnotu 1-16.

Blesk hlavní jednotky Zap / Vyp

Můžete zablokovat Master jednotku tak, že do expozice jsou zapojeny pouze blesky Slave jednotek.

Opakovaně stiskněte tlačítko zoom, dokud se nezvýrazní ikona



. Otáčením voliče nastavte hlavní blesk.

Pokud se na displeji zobrazí ikona , hlavní blesk je vypnutý.

Pokud se na displeji zobrazí ikona , je hlavní blesk zapnutý.

Poznámka:

- Pokud je hlavní jednotkou Nikon, můžete nastavit režim a výkon každé skupiny Slave jednotek.

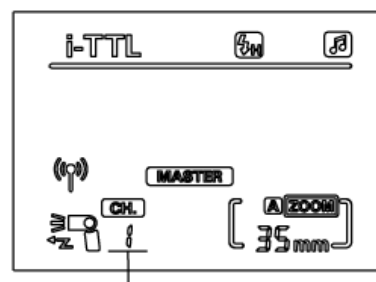

Wireless channel number

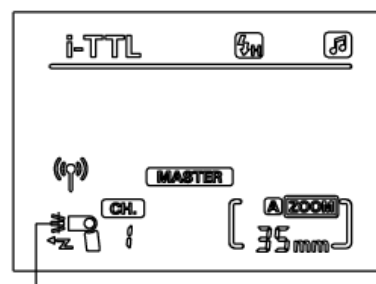

Master flash switch symbol

Automatický bezdrátový / ruční Master (bezdrátový 2.4G MASTER Nikon)

Pokud je Master jednotka v bezdrátovém režimu TTL nebo M 2.4G, Slave jednotka podporuje následující režimy: bezdrátové, TTL nebo M.

1. Opakovaně stiskněte tlačítko režimu, dokud se na displeji hlavní jednotky nezobrazí iTTL nebo M

2. Každé nastavení režimu podřízené skupiny

Skupina A: Opakovaně stiskněte tlačítko zoom, dokud se nezvýrazní skupina A. Otočením voliče nastavte skupinový režim na bezdrátovou funkci vypnutou, iTTL nebo M. Stisknutím prostředního tlačítka ukončíte nastavení nebo stisknutím tlačítka přiblížení přejděte do skupiny B.

Skupina B: Opakovaně stiskněte tlačítko zoom, dokud se nezvýrazní skupina B. Otočením voliče nastavíte režim skupiny na bezdrátovou funkci vypnutou, iTTL nebo M. Stisknutím středního tlačítka ukončíte nastavení nebo stisknutím tlačítka přiblížení přejděte do skupiny C.

Skupina C: Opakovaně stiskněte tlačítko zoom, dokud se nezvýrazní skupina C. Otočením voliče, nastavíte režim skupiny na bezdrátovou funkci vypnutou, iTTL nebo M. Stisknutím prostředního tlačítka ukončíte nastavení.

Pokud je nastavení skupiny Slave jednotek provedeno, na displeji se zobrazí pouze skupiny, které mají režim bezdrátového připojení, nebudou zobrazeny skupiny s vypnutým bezdrátovým režimem.

3. Nastavení výkonu každé skupiny podřízených jednotek

Stiskněte prostřední tlačítko, dokud se nezvýrazní skupina A, abyste nastavili výkon. Po dokončení nastavení stiskněte střední tlačítko pro ukončení nastavení.

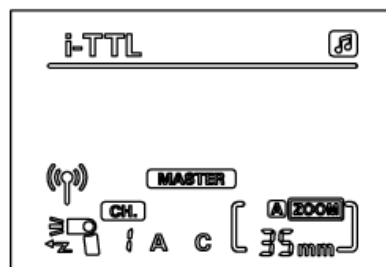
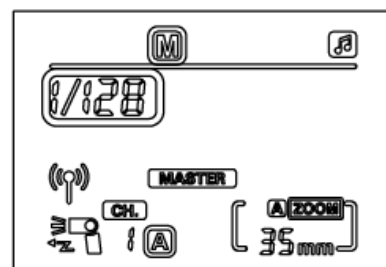
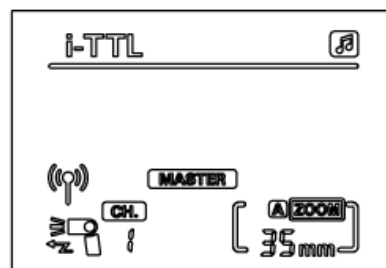

Bezdrátový režim Multi Master (bezdrátový 2.4G MASTER Nikon)

1. Opakovaně stiskněte tlačítko režimu, dokud se na displeji hlavní jednotky nezobrazí "Multi"

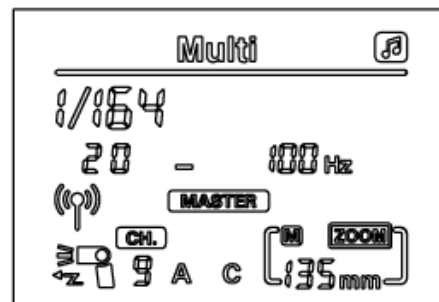

2. Nastavení režimu podřízených skupin

Skupina A: Opakovaně stiskněte tlačítko zoom, dokud se nezvýrazní skupina A. Otočením otočného voliče nastavte režim skupiny na bezdrátovou funkci vypnutou, iTTL nebo M. Stisknutím prostředního tlačítka ukončete nastavení nebo stisknutím tlačítka přiblížení přejděte do skupiny B.

Skupina B: Opakovaně stiskněte tlačítko zoom, dokud se nezvýrazní skupina B. Otočením voliče nastavíte režim skupiny na bezdrátovou funkci vypnutou, iTTL nebo M. Stisknutím středního tlačítka ukončíte nastavení nebo stisknutím tlačítka přiblížení přejdete do skupiny C.

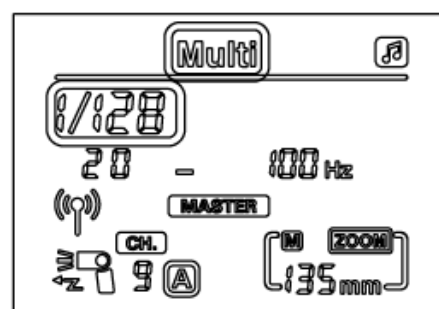

Skupina C: Opakovaně stiskněte tlačítko zoom, dokud se nezvýrazní skupina C. Otočte voličem, chcete-li režim skupin nastavit na bezdrátovou funkci vypnutou, iTTL nebo M. Stisknutím prostředního tlačítka ukončíte nastavení.

Je-li provedeno nastavení skupiny Slave jednotek, lze bezdrátovou funkci zapnout a vypnout.

Zapnuto (ON): Na displeji se zobrazí číslo skupiny bezdrátového blesku.

Vypnuto (OFF): Číslo skupiny bezdrátového blesku se nezobrazí.

3. Nastavte frekvenci záblesku

Stiskněte prostřední tlačítko, dokud se nezvýrazní číslo frekvence. Otočením voliče nastavte hodnotu v rozsahu od 1HZ-199HZ.

4. Nastavte počet záblesků

Opakovaně stiskněte střední tlačítko, dokud se nezvýrazní počet záblesků.

Otočením voliče nastavte hodnotu v rozsahu 1-40.

5. Nastavte výkon blesku

Pokud na displeji není zvýrazněna žádná hodnota, otáčejte voličem a nastavte výkon na požadovanou hodnotu výkonu.

Bezdrátový režim Slave (2.4GHz Slave)

Můžete použít až 3 Slave blesky. Pokud používáte více Slave blesků, ujistěte se, že tyto mají stejný kanál jako Master blesk.

Nastavení parametru Slave blesku

Opakovaně stiskněte tlačítko bezdrátové volby, dokud se na displeji neobjeví režim 2,4G Slave.

1. Nastavte kanál: Opakovaně stiskněte tlačítko zoom, dokud se nezvýrazní číslo kanálu. Poté otočte voličem pro nastavení požadovaného kanálu (1-16).
2. Nastavte skupinu Slave jednotek: Opakovaně stiskněte tlačítko zoom, dokud se skupina nezvýrazní. Potom otočte voličem pro nastavení požadované skupiny (A, B, C).

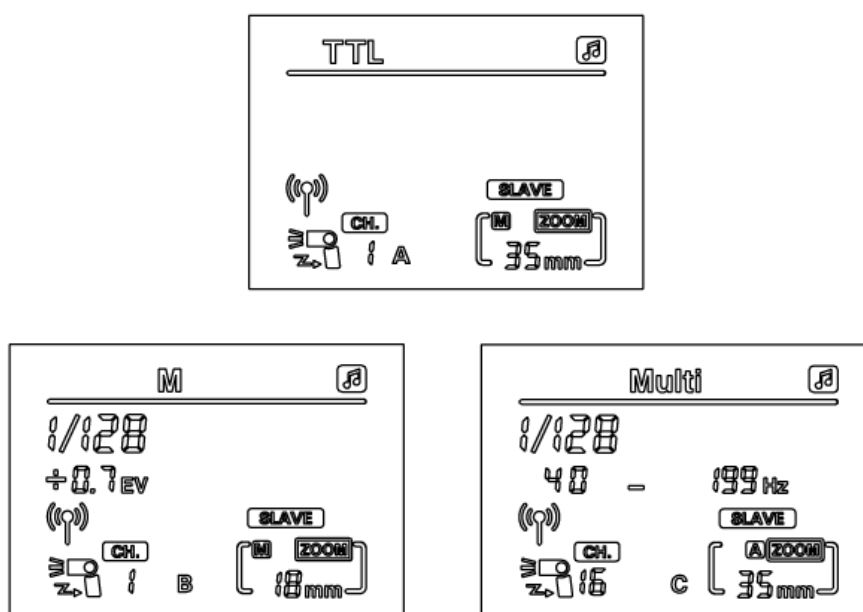

Poznámka: Parametry režimu a ohniskovou vzdálenost na Slave jednotce budou nastaveny Master bleskem.

Poznámka: Z bezdrátového vysílače lze přijímat následující režimy Slave jednotky: E-TTL, iTTL, Manual, Multi, High Speed Sync.

Bezdrátový příkazový režim Master (Canon)

Opakovaným stisknutím tlačítka volby bezdrátového připojení na Master blesku nastavíte režim Master.

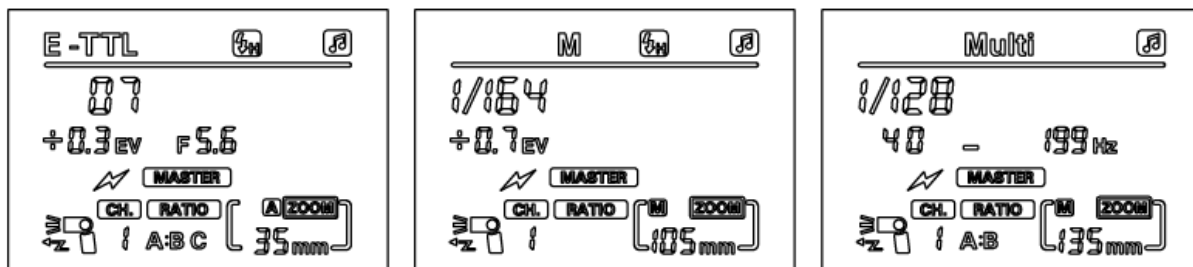



Bezdrátové nastavení

Nastavte bezdrátový kanál Master jednotky Opakovaně stiskněte tlačítko zoom, dokud se na displeji nezvýrazní číslo kanálu. Otočením voliče nastavte bezdrátový kanál (1-4).

Zapnutí / vypnutí blesku Master jednotky

Zapnutí master: Stiskněte tlačítko přiblížení, dokud se nezvýrazní ikona . Otočte voličem, abyste ho zapnuli.

Pokud se na displeji zobrazí ikona , hlavní funkce je vypnuta.

Pokud je na displeji zobrazena ikona , hlavní funkce je zapnuta.

Poznámka: Režim Master podporuje vysokorychlostní synchronizaci, ale ne synchronizaci na druhou lamelu.

Automatický příkazový bezdrátový režim Master (Canon)

Opakovaným stisknutím tlačítka režimu na hlavním blesku nastavte režim automatického snímání E-TTL.

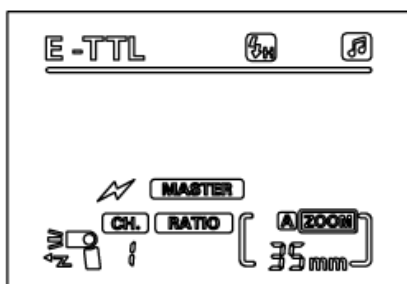

1. Opakovaně stiskněte tlačítko režimu, dokud není nastaven režim eTTL.

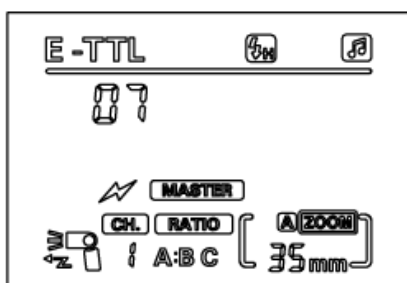

2. Opakovaně stiskněte tlačítko zoom, dokud se na displeji nezvýrazní RATIO.

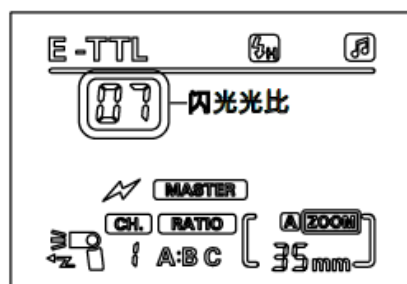

3. Zvolte poměr blesku
Otočením voliče nastavte poměr blesku <RATIO>, <RATIO A: B> nebo <RATIO A B C>. Zvolte poměr blesku <RATIO>, chcete-li mít na všech podřízených jednotkách stejný jas, kompenzaci expozice a bracketing jako hlavní blesk. Vyberte poměr blesku <RATIO A B> pro zapnutí světelného záblesku skupin A a B. Zvolte poměr blesku <RATIO A B C > pro zapnutí všech skupin podřízených jednotek. Skupina C bude sloužit pro kompenzaci výkonu.

4. Nastavte poměr blesku.

Je-li nastaven poměr <RATIO A B>, opakovaně stiskněte střední tlačítko, dokud se nezvýrazní poměr zábleskové expozice. Otočením voliče nastavte kód, dle této tabulky.

Code	01	02	03	04	05	06	07	08	09	10	11	12	13
RATIO	8:1	5.6:1	4:1	2.8:1	2:1	1.4:1	1:1	1:1.4	1:2	1:2.8	1:4	1:5.6	1:8

5. Nastavte kompenzaci expozice skupiny C (<RATIO A B C>)

Opakovaným stisknutím tlačítka zoom zvolte poměr <RATIO A B C>. Potom opakovaně stiskněte střední tlačítko, dokud se nezvýrazní „C“. Otáčením voličem změňte hodnotu a dalším stisknutím středního tlačítka potvrďte nastavení a ukončete.

- Pokud vyberete <RATIO A B>, bleskové jednotky skupiny C nebudou odpalovány.
- Pokud je skupina podřízených jednotek C obrácena k objektu, objekt bude přexponován.

Ruční příkazový režim Wireless Master (Canon)

Hlavní blesk nastavte do ručního režimu. V tomto režimu lze nastavit různé výstupy blesku každé podřízené jednotky.

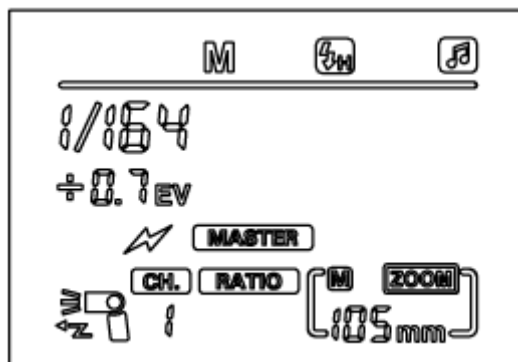

1. Opakovaným stisknutím tlačítka režimu nastavte hlavní jednotku do režimu M (manuální režim).
2. Opakovaně stiskněte tlačítko zoom, dokud se nezvýrazní <RATIO>.
3. Vyberte poměr blesku

Otáčením voličem nastavte poměr blesku <RATIO>, <RATIO A: B> nebo <RATIO A B C>. Zvolte poměr blesku <RATIO>, chcete-li mít na všech podřízených jednotkách stejný jas, kompenzaci expozice a bracketing jako hlavní blesk.

Vyberte poměr blesku <RATIO A B> pro zapnutí světelného záblesku skupin A a B. Zvolte poměr blesku <RATIO A B C> pro zapnutí všech skupin podřízených jednotek. Skupina C bude sloužit pro kompenzaci výkonu.

Multi bezdrátový hlavní režim (Command MASTER) (Canon)

Nastavte hlavní blesk do multifunkčního režimu. V tomto režimu lze nastavit různé výstupy blesku každé podřízené jednotky.

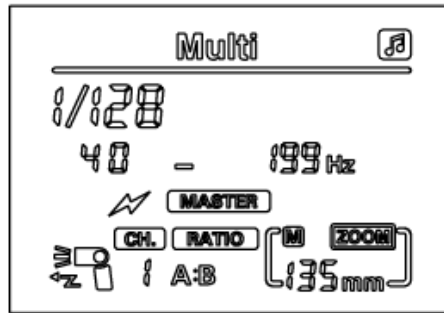

1. Opakovaným stisknutím tlačítka režimu nastavte hlavní jednotku do režimu Multi.
2. Opakovaně stiskněte tlačítko zoom, dokud se nezvýrazní <RATIO>.
3. Vyberte poměr blesku

Otáčením voličem nastavte poměr blesku <RATIO>, <RATIO A: B> nebo <RATIO A B C>. Zvolte poměr blesku <RATIO>, chcete-li mít na všech podřízených jednotkách stejný jas, kompenzaci expozice a bracketing jako hlavní blesk.

Vyberte poměr blesku <RATIO A B> pro zapnutí světelného záblesku skupin A a B. Zvolte poměr blesku <RATIO A B C> pro zapnutí všech skupin podřízených jednotek. Skupina C bude sloužit pro kompenzaci výkonu.

4. Nastavte frekvenci záblesku

Opakovaně stiskněte střední tlačítko, dokud se nezvýrazní číslo frekvence blesku. Otočením voliče nastavte hodnotu, která je k dispozici od 1 do 199 HZ. Po dokončení nastavení znovu stiskněte prostřední tlačítko pro potvrzení hodnoty.

5. Nastavte počet záblesků

Opakovaně stiskněte střední tlačítko, dokud se nezvýrazní počet záblesků. Otočením voliče nastavte hodnotu (1-40). Pokud je vybrán poměr blesku <RATIO OFF>, maximální záblesky jsou omezeny výkonem záblesku. Pokud je zvolen poměr blesku <RATIO A B> nebo <RATIO A B C>, maximální počet záblesků je omezen výkonem skupiny A.

6. Nastavte výkon blesku (<RATIO A: B> nebo <RATIO A: B: C>)

Opakovaně stiskněte střední tlačítko, dokud se nezvýrazní frekvence a otočením ovladače změňte hodnotu.

Opakovaně stiskněte střední tlačítko, dokud se nezvýrazní počet záblesků a otočením voličem změňte hodnotu.

Opakovaně stiskněte střední tlačítko, dokud se nezvýrazní skupina A. Otočením voliče nastavte výkon skupiny A.

Opakovaně stiskněte střední tlačítko, dokud se nezvýrazní skupina B. Otočením voliče nastavte výkon skupiny B.

Opakovaně stiskněte střední tlačítko, dokud se nezvýrazní skupina C. Otočením voliče nastavte výkon skupiny C.

Bezdrátový příkazový režim Master (Nikon)

Opakovaně stiskněte tlačítko volby, dokud se na displeji nezobrazí režim Master.

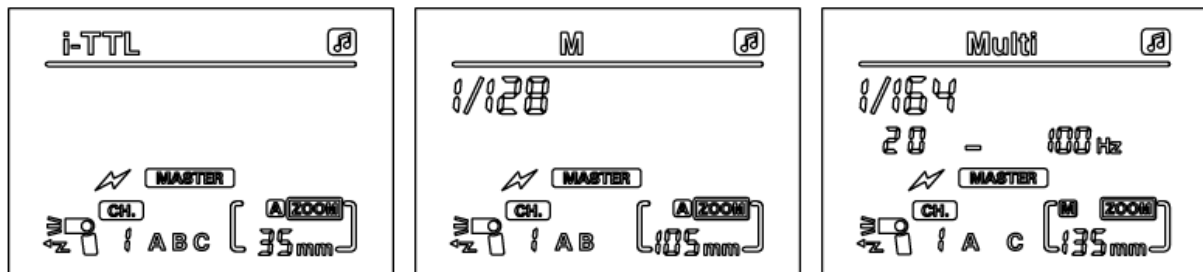

Bezdrátové nastavení

Nastavení kanálu a dalších nastavení blesku je stejné jako pro hlavní režim Canon.

Nastavte bezdrátový kanál hlavní jednotky

Stiskněte tlačítko přiblížení, dokud se na displeji nezvýrazní číslo kanálu. Otočením ovladače nastavte hodnotu (1-4).

Nastavení Master blesku Zap / Vyp

Zapnutí master: Stiskněte tlačítko přiblížení, dokud se nezvýrazní ikona . Otočte voličem, abyste ho zapnuli.

Pokud se na displeji zobrazí ikona , hlavní funkce je vypnuta.

Pokud je na displeji zobrazena ikona , hlavní funkce je zapnuta.

Poznámka: Pokud je blesk Nikon hlavní jednotkou, můžete volně nastavit režim a výkon každé skupiny podřízených jednotek.

Automatický bezdrátový / ruční master režim (INSTRUCTION MODE MASTER) (Nikon)

Pokud je Master jednotka v režimu TTL nebo M (manuální), Slave jednotka podporuje následující režimy: bezdrátové vypnutí, režim TTL, režim M.

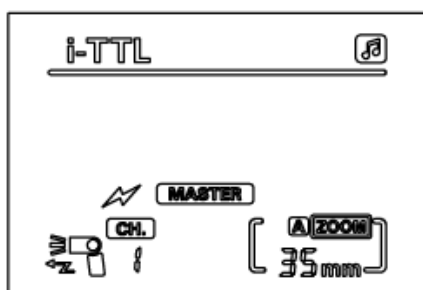

1. Opakovaně stiskněte tlačítko režimu, dokud se na displeji nezobrazí iTTL nebo M.

2. Nastavení režimu každé podřízené skupiny.

Skupina A: Opakovaně stiskněte tlačítko zoom, dokud se nezvýrazní A a režim. Otáčením voliče změňte režim skupiny A. Po dokončení nastavení stiskněte středové tlačítko pro opuštění nebo opětovné stisknutí tlačítka přiblížení pro pokračování nastavení skupiny B.

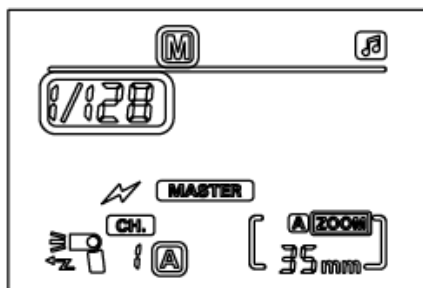

Skupina B: Opakovaně stiskněte tlačítko zoom, dokud se nezvýrazní B a režim. Otáčením voliče změňte režim skupiny B. Po dokončení nastavení stiskněte středové tlačítko pro opuštění nebo opětovné stisknutí tlačítka přiblížení a pokračujte v nastavení skupiny C.

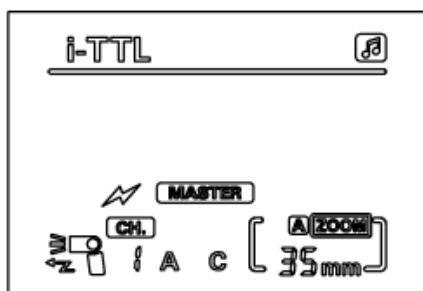

Skupina C: Opakovaně stiskněte tlačítko zoom, dokud se nezvýrazní C a režim. Otočením voliče změňte režim skupiny C. Po dokončení nastavení stiskněte střední tlačítko pro ukončení.

Je-li provedeno nastavení skupiny Slave jednotek, zobrazí se na displeji skupiny, které mají skupinový režim.

3. Každé nastavení výkonu jednotky Slave jednotky

Opakovaně stiskněte střední tlačítko, dokud se nezvýrazní skupina A (za předpokladu, že pro skupinu A byl nastaven režim), abyste nastavili výkon. Nastavení se provede stejným způsobem, jak bylo

popsáno výše, pro nastavení skupinového režimu. Po dokončení nastavení stiskněte střední tlačítko pro vstup do další skupiny.

Režim Multi Wireless Master (Instrukční režim Master Nikon)

Pokud je hlavní jednotka v režimu Multi, Slave jednotka podporuje režim Multi nebo Bezdrátové připojení vypnuto.

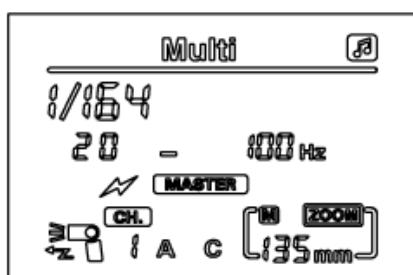

1. Opakovaně stiskněte tlačítko režimu, dokud se na displeji nezobrazí Master.

2. Nastavení režimu každé podřízené skupiny.

Skupina A: Opakovaně stiskněte tlačítko zoom, dokud se nezvýrazní A a režim. Otáčením voliče změňte režim skupiny A. Po dokončení nastavení stiskněte středové tlačítko pro opuštění nebo opětovné stisknutí tlačítka přiblížení a pokračujte v nastavení skupiny B.

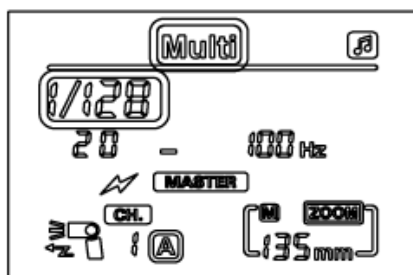

Skupina B: Opakovaně stiskněte tlačítko zoom, dokud se nezvýrazní B a režim. Otáčením voliče změňte režim skupiny B. Po dokončení nastavení stiskněte středové tlačítko pro

opuštění nebo opětovné stisknutí tlačítka přiblížení a pokračujte v nastavení skupiny C.

Skupina C: Opakovaně stiskněte tlačítko zoom, dokud se nezvýrazní C a režim. Otočením voliče změňte režim skupiny C. Po dokončení nastavení stiskněte střední tlačítko pro ukončení.

Je-li provedeno nastavení skupin podřízené jednotky, zobrazí se na displeji skupiny, které mají skupinový režim.

3. Nastavte frekvenci záblesku

Opakovaně stiskněte střední tlačítko, dokud se nezvýrazní číslo frekvence blesku.

Otočením voliče nastavte hodnotu, která je k dispozici od 1 do 100 Hz. Po dokončení nastavení znovu stiskněte prostřední tlačítko pro potvrzení hodnoty.

4. Nastavte počtu záblesků

Opakovaně stiskněte střední tlačítko, dokud se nezvýrazní počet záblesků.

Otočením voliče nastavte hodnotu (1-40).

5. Nastavte výkon

Pokud se na displeji nezobrazuje nic, otočte voličem a nastavte výkon blesku.

Bezdrátový instrukční režim (SLAVE C / SLAVE N)

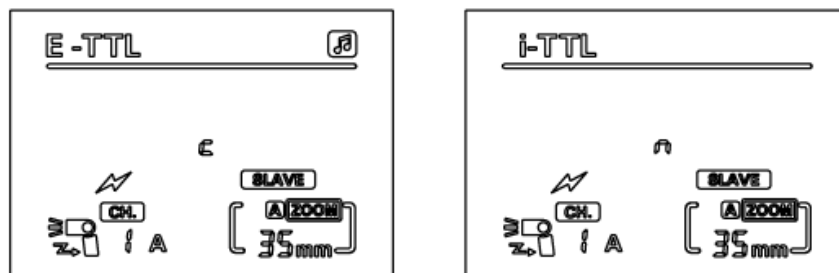

Slave C: Tento režim indikuje, že signál bezdrátového blesku lze přijímat pouze z interního blesku Canon 7D / 60D / 600D a bliká 580II, 600EX a ST-E2.

Slave N: Tento režim označuje, že bezdrátový signál blesku lze přijímat z vestavěných blesků Nikon a bliká SB-900/800/700 a SU-800.

Slave C / N: Tento režim podporuje 4 kanály, 3 skupiny, TTL, manuální a multifunkční režim.

Otočte hlavu blesku ve směru bezdrátové hlavní jednotky. Před fotografováním je třeba zajistit, aby Slave jednotky měly stejný kanál jako hlavní blesk. Opakovaně stiskněte tlačítko přiblížení, dokud se kanál nebo skupina nezvýrazní a nastavte hodnotu každého z nich.

Při práci na Slave jednotce si prosím všimněte, že jas blesku a režim jsou kompletně řízeny Master jednotkou a na displeji Slave jednotky se zobrazí pouze přijaté informace.

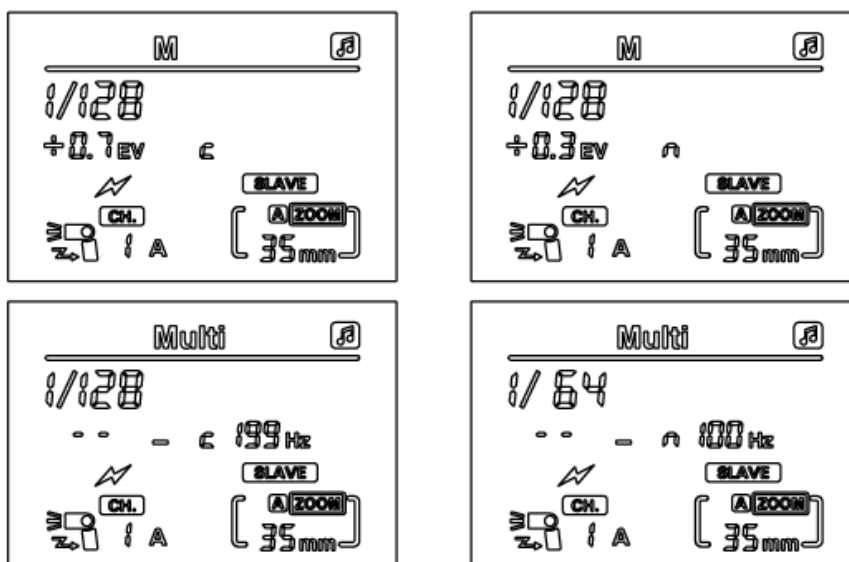

Režim snímání světla (S1 / S2)

Při použití režimu S1 / S2 musíte otočit hlavu blesku tak, aby senzor směřoval k hlavnímu blesku.

Opakovaně stiskněte tlačítko volby, dokud se na displeji nezobrazí režim S1 / S2. Tyto režimy jsou vhodné pro ruční zábleskové prostředí a bleskové prostředí TTL.

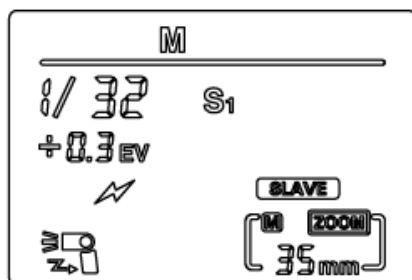

Režim S1

Bude pracovat s prvním zábleskem hlavního blesku synchronně. Hlavní blesk by měl být nastaven do ručního režimu.

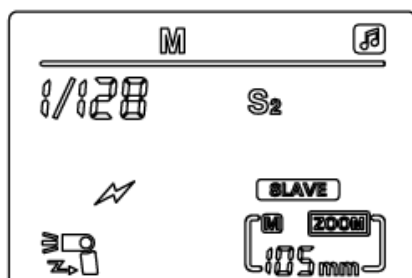

Režim S2

To je také nazýváno režim s předzábleskem. Může ignorovat předzáblesk daný bleskem TTL, a proto může podporovat hlavní blesk pracující v režimu TTL.

Poznámka: Pokud Slave blesk nesynchronizuje Master blesk v režimu S1 / S2, nastavte optický režim Slave.

Vyhňte se následujícím situacím:

1. Vyhňte se funkci redukce červených očí
2. Vyhňte se použití režimu instrukcí (Nikon) nebo bezdrátového režimu (Canon)
3. Vyhňte se použití ST-E2

Poznámka: Pokud je blesk v režimu S1 nebo S2, režim nelze změnit stisknutím tlačítka režimu. Musíte opustit režim S1 nebo S2.

Další funkce a informace

Funkce automatického ukládání

Při nastavování blesku pokud po dobu asi 5 vteřin není stisknuto žádné tlačítko, blesk automaticky uloží aktuální nastavení.

Obnovit všechna nastavení na výchozí tovární nastavení

Pokud potřebujete obnovit výchozí tovární nastavení, jednoduše stiskněte tlačítko volby bezdrátového ovládání a tlačítko vysokorychlostní synchronizace.

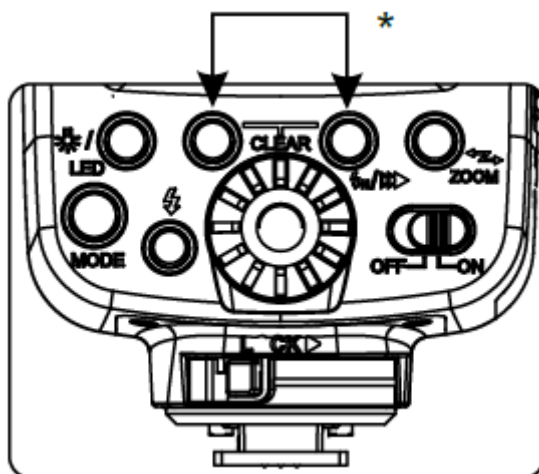

* Stiskněte oba současně.

Zámek blesku (baterie s nízkým napětím)

Pokud je baterie vybitá nebo blesk nemůže být nabit z jiných důvodů v určeném čase, blesk vstoupí do uzamčeného stavu. Na obrazovce blesku budou zobrazeny značky, jak je znázorněno na obrázku níže, a ozve se pět krátkých pípnutí. Uživatel by měl provést výměnu/nabití baterie. Pokud je baterie vyměněna, ale blesk zůstává **v uzamčeném stavu, obraťte se na zákaznický servis.**

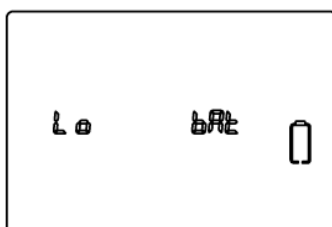

Podsvícení displeje

1. Krátkým stisknutím tlačítka podsvícení zapnete osvětlení displeje.
2. Pokud je podsvícení zapnuté a blesk nebude po dobu asi 15 sekund používán, automaticky se vypne.

Signalizace blesku:



Došlo k přehřátí, nabíjení



Vybité baterie, režim spánku



Nastavení vlastních funkcí

Můžete přizpůsobit funkci blesku podle vašich potřeb.

Chcete-li změnit vlastní funkce, stiskněte tlačítko podsvícení přibližně na 3 sekundy a otevře se nabídka vlastních funkcí. Vyberte funkci pomocí tlačítek nahoru a dolů a zapněte a vypněte funkci stisknutím levého nebo pravého tlačítka.



Použití vestavěné odrazné destičky

Vestavěná odrazová destička zaručuje, že subjekt bude jasnější, ostřejší a zabraňuje přímému oslnění objektu.

- 1.) Otočte hlavu blesku až o 90 stupňů.
- 2.) Vytáhněte širokoúhlý difuzor a odraznou destičku.
- 3.) Zatlačte difuzor a ponechte vytaženou pouze odrazovou destičku.

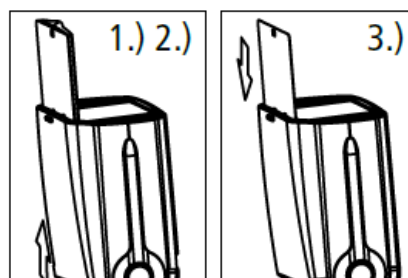
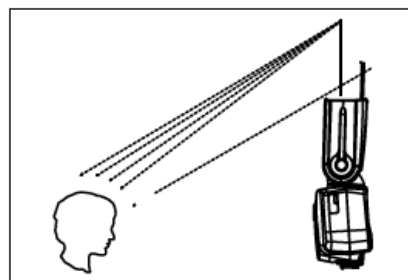

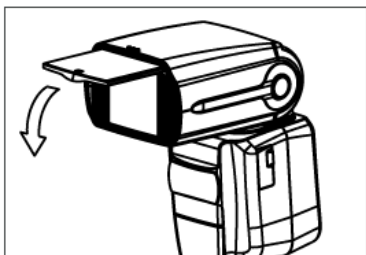

Použití zabudovaného širokoúhlého difuzoru

Používá se pro širší zábleskové světlo.

1. Vytáhněte difuzor a sklopte jej před hlavu blesku
2. Zvedněte difuzor a zatlačte jej zpět do hlavy blesku.

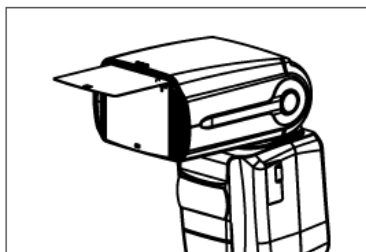

Použití difuzoru:

Připojte difuzér k jednotce blesku. Světlo bude měkčí, což vám pomůže eliminovat stín. Lze použít jak ve formátu na šířku, tak i na výšku. Nejlepší efekt lze dosáhnout, pokud je jednotka blesku v poloze 60 stupňů.